

Boas Festas

Freestyle

Motivo
Motifs
Motifs
Motivos



MADE IN SPAIN
Desing by PRILUX

BOAS FESTAS

BOAS FESTAS

 230V

Hz 50-60Hz

 CII

 IP44 Plug

 IP65

 13,5kg

 972leds

 358,2x60,2cm





 235x70x7,5cm

 INCLUIDO

 Perfil 25 x 25 x 2mm

Estructura de aluminio aleación 6063 y temple T5

Referencias/ References/ Références/ Referências

		W
385077	flexi 	81W
961578	flexi 	81W

Dimensiones/ Measurements/ Dimensions/ Dimensões

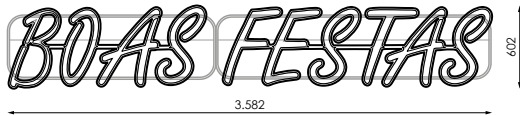

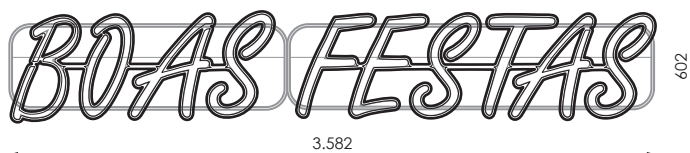

Especificaciones

W	Consumo	81W
	Tensión	230V
	Aislamiento eléctrico	CII
	índice de estanquedad	IP65 / IP44 Plug
	Dimensiones	3582 x 602mm
	Peso	13,5kg
	Cable de alimentación	Si
	Uso externo	Si

ADVERTENCIAS Y PRECAUCIONES:

- Este producto puede ser utilizado en exterior e interior.
- ¡Éste es un producto decorativo! No es un juguete, manténgase fuera del alcance de niños pequeños.
- No manipule el producto mientras éste se encuentre en funcionamiento.
- No cortar, cambiar o acortar este producto bajo ningún concepto.
- No use nunca este producto en contacto con agua o con las manos húmedas.
- Asegúrese siempre que todas las conexiones están bien colocadas, apretadas y selladas adecuadamente.
- Compruebe siempre que todas las conexiones estén aseguradas con el tubo retráctil correspondiente.
- Proteja todos los cables contra posibles daños.
- Las lámparas no son intercambiables.
- No conecte nunca el producto con cualquier otro.
- Si el producto es defectuoso deberá desecharse.
- Elimine adecuadamente cualquier producto defectuoso.
- Nunca coloque o utilice este producto cerca de fuentes de calor.
- Desconecte la corriente antes de instalar el producto.
- En el caso de preguntas técnicas, consulte siempre a un técnico especializado.

AVISO

ANTES DE COMENZAR LA INSTALACIÓN DE ÉSTE PRODUCTO, POR FAVOR, LEA ATENTAMENTE LAS INSTRUCCIONES Y GUÁRDELAS EN UN SITIO SEGURO. LA INSTALACIÓN DEBE REALIZARLA PERSONAL CUALIFICADO.

LA INADECUADA MANIPULACIÓN DE LOS COMPONENTES O DEL PROPIO PRODUCTO PODRÍA DAÑAR EL CORRECTO FUNCIONAMIENTO DE ESTE EQUIPO, QUEDANDO ANULADA LA GARANTÍA DEL FABRICANTE.

QUEDA ANULADA LA GARANTÍA DEL FABRICANTE: SI LA INSTALACIÓN NO SE REALIZA SEGÚN LO INDICADO EN EL REBT 2002.

ES DE OBLIGADO CUMPLIMIENTO LA APLICACIÓN DE ITC BT09-4 DEL REBT (INSTALACIÓN DE PROTECTORES DE SOBRETENSIONES EN LÍNEAS Y RECEPTORES) PARA INSTALACIONES INDUSTRIALES Y DE ALUMBRADO PÚBLICO. LA GARANTÍA NO CUBRE DAÑOS PRODUCIDOS POR SOBRETENSIONES EN RECEPTORES SIN PROTECTORES DE SOBRETENSIONES.

ES DE OBLIGADO CUMPLIMIENTO LA APLICACIÓN DE ITC BT19 (INSTALACIONES INTERIORES O RECEPTORAS. PRESCRIPCIONES GENERALES)

ES DE OBLIGADO CUMPLIMIENTO LA APLICACIÓN DE ITC BT34 (INSTALACIONES CON FINES ESPECIALES. FERIAS Y STANDS)

MANTENIMIENTO DEL PRODUCTO

TODAS LAS GUIRNALDAS LUMINOSAS Y MOTIVOS PRILUX, REQUIEREN UN MANTENIMIENTO ANTES DE SU USO QUE IMPLICA REVISAR TODOS LOS EMPALMES Y CONEXIONES (INCLUYENDO TAPA FINAL) PARA ASEGURARSE DE QUE EL MATERIAL TENGA LA ESTANQUEIDAD CORRECTA.

1

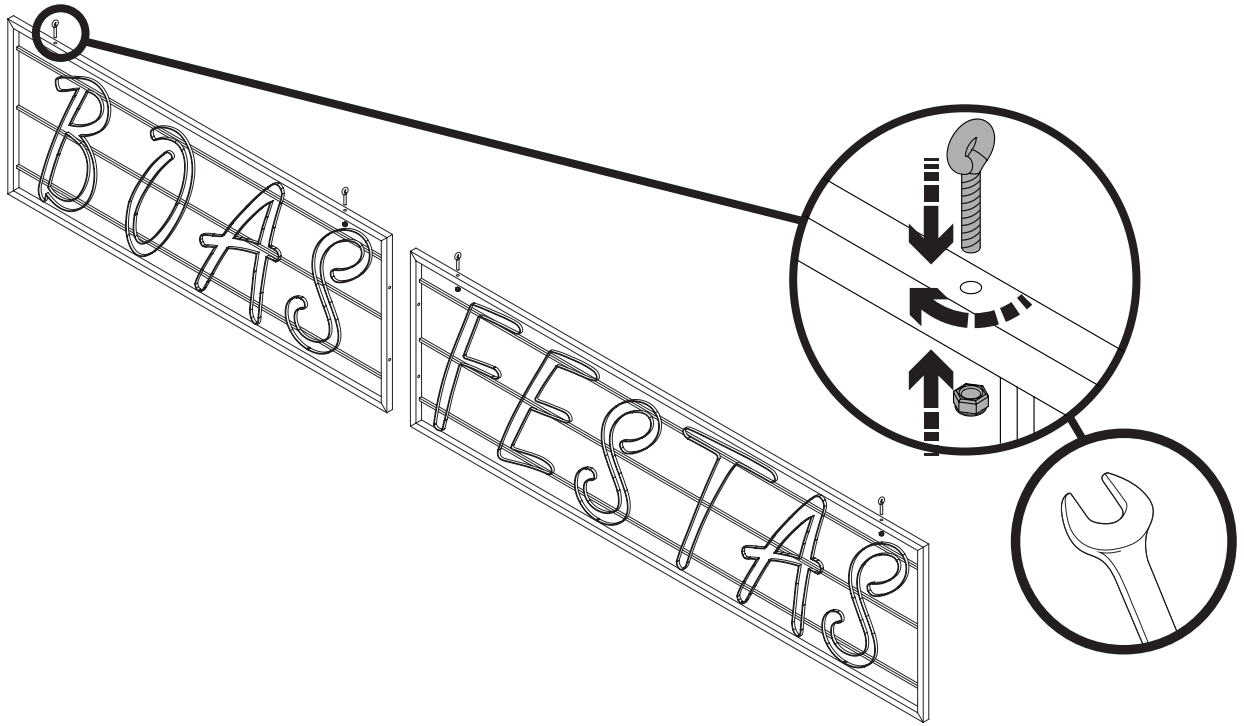

2

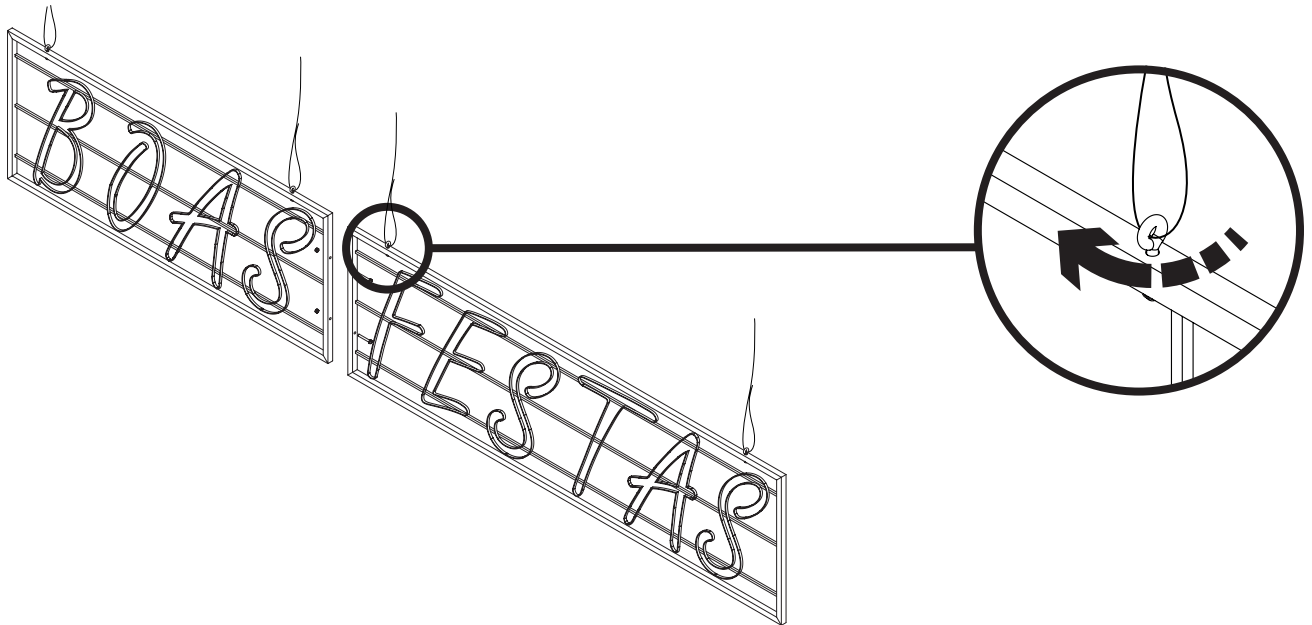

2

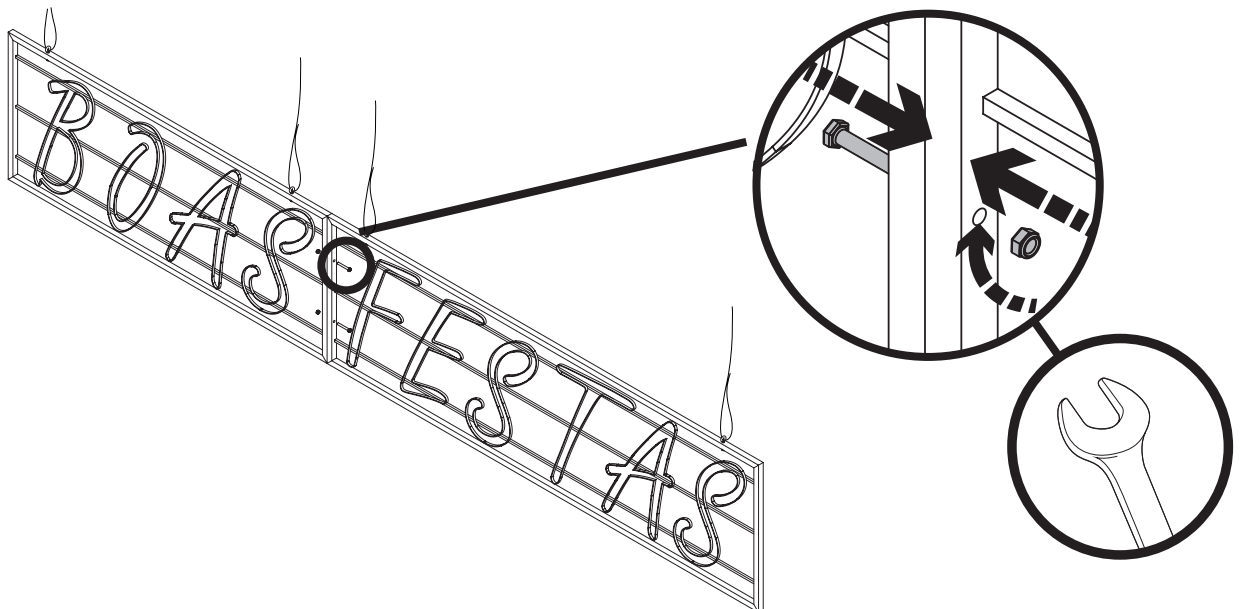

MONTAJE/REPARACIÓN DE TRAMO DE FLEXILIGHT CON EMPALME

1

Localice el tramo de hilo a reparar y elimínelo.

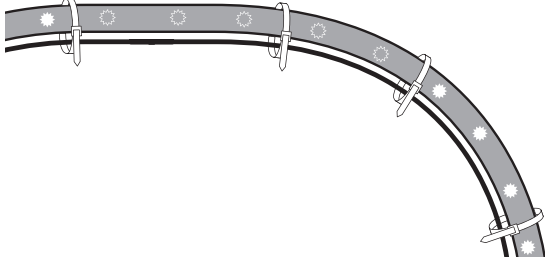

2

Corte un tramo de hilo nuevo y selle los orificios internos de ambos extremos con 2 o 3cm de silicona.

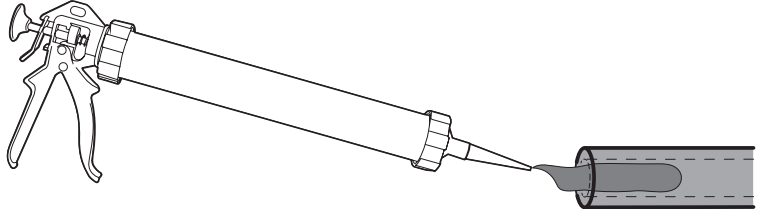

3

Inserte un conector introduciendo las patillas metálicas a través de los orificios de los cables metálicos del interior del hilo.

ATENCIÓN!
ASEGÚRESE DE QUE LA POLARIDAD Y EL SENTIDO DE LA CORRIENTE SON LOS CORRECTOS.

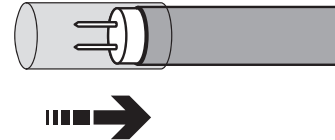
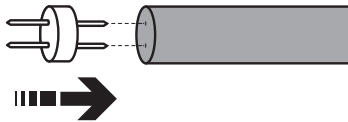

5

Proceda a unir los dos extremos del hilo mediante el conector rellenando el orificio con 2cm de silicona.

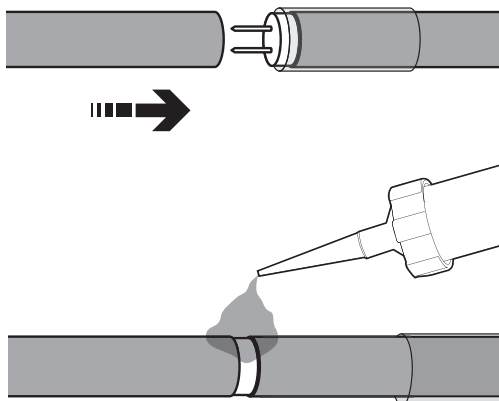

6

Coloque el termorretráctil sobre la junta de los dos tramos de hilo.

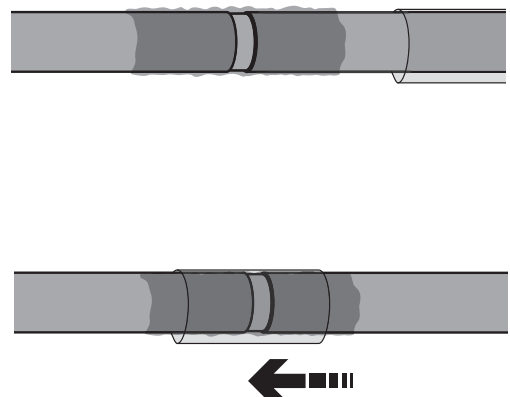

MONTAJE/REPARACIÓN DE TRAMO DE FLEXILIGHT CON EMPALME

7/8

Selle la junta calentando el termorretráctil.

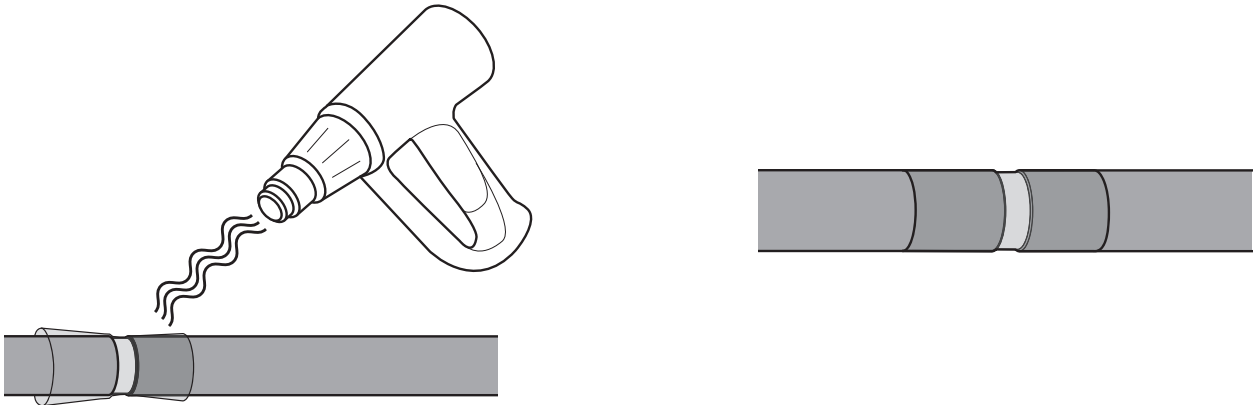

9/10/11

Repita este proceso en los extremos de los tramos a sustituir colocando un tapón para rematar los tramos finales del hilo. No olvide rellenar los orificios con silicona.

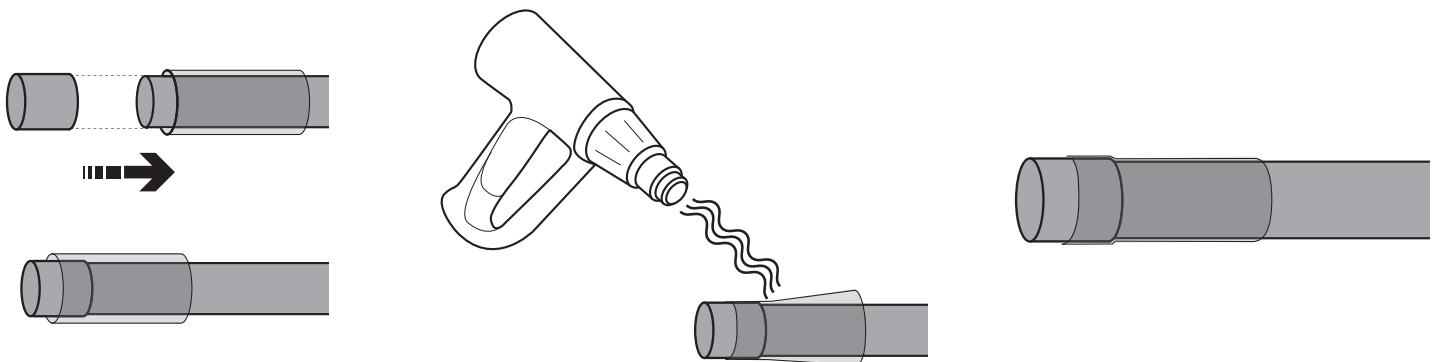

12

Fije los tramos de hilo a la estructura del motivo.

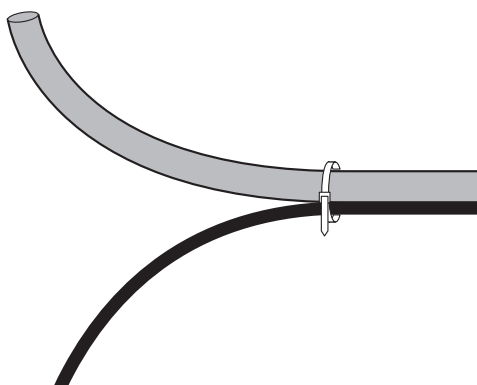

MONTAJE/REPARACIÓN DE CABLE ALIMENTACIÓN

1

Proceda a unir el cable de alimentación o en el empalme estanco insertando previamente el termorretráctil en uno de los dos elementos.

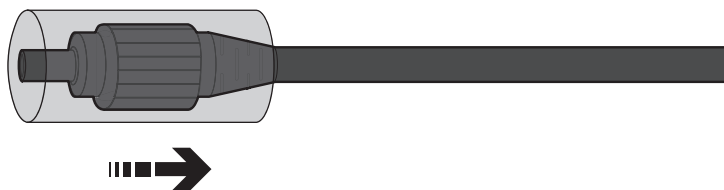

2

Conecte las clavijas del cable de alimentación y el empalme estanco, rosando la tapa posteriormente.

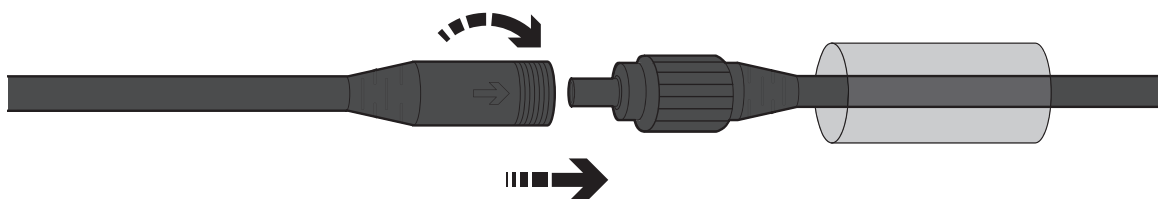

3

Coloque el termorretráctil sobre la unión de los dos elementos.

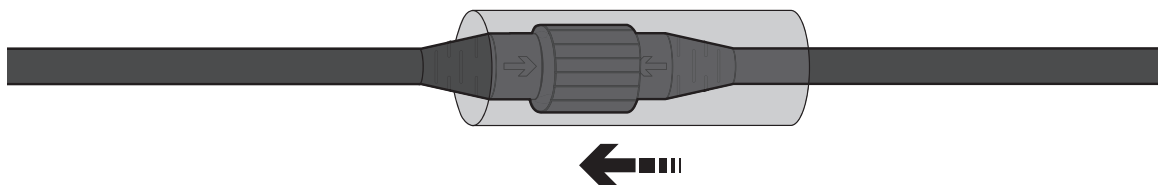

4

Caliente el termorretráctil para sellar la junta.

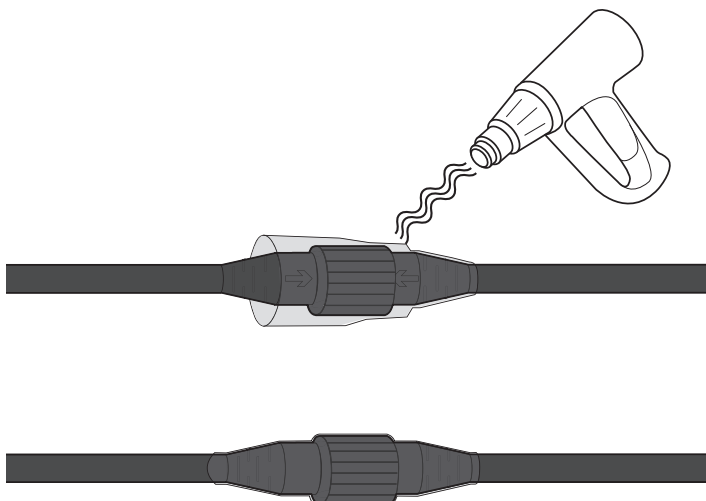

5

Rellene los orificios internos del extremo del hilo con 2 o 3cm de silicona.

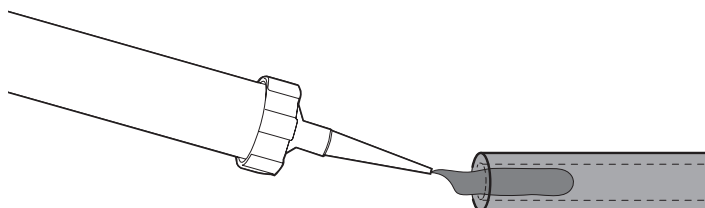

MONTAJE/REPARACIÓN DE CABLE ALIMENTACIÓN

6

Proceda realizar la unión entre cable de alimentación e hilo insertando el conector adecuado entre ambos elementos. Previamente debe introducirse un termorretráctil para su posterior sellado.

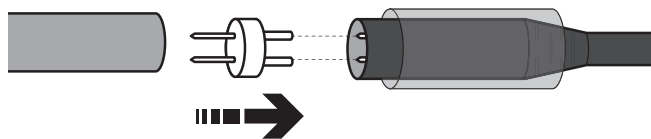

ATENCIÓN!

ASEGÚRESE DE QUE LA POLARIDAD Y EL SENTIDO DE LA CORRIENTE SON LOS CORRECTOS.

7

Una vez unidos los dos extremos aplique y extienda silicona sobre la unión y parte del hilo.

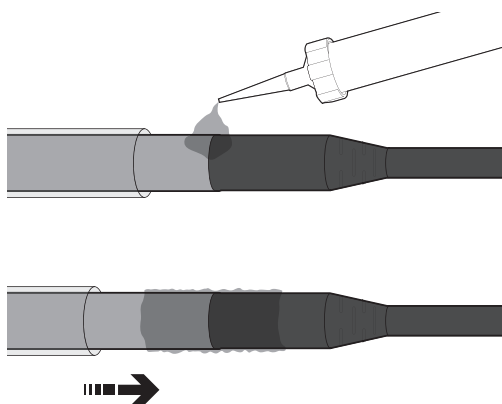

8

Coloque el termorretráctil sobre la unión de los elementos y aplique calor para su correcto sellado.

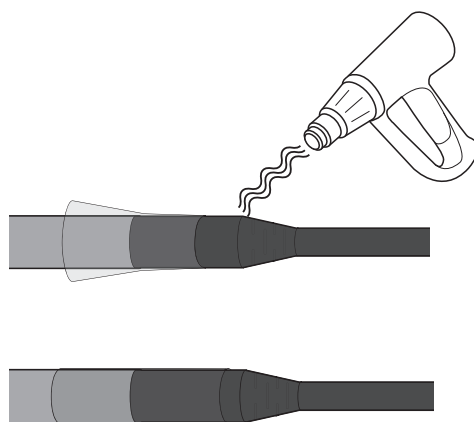

RECOMENDACIÓN

Se recomienda la revisión de todas las conexiones y empalmes de los motivos y productos de Navidad antes y después de su puesta en funcionamiento en cada campaña para evitar la dilatación de juntas y condensaciones.

Se recomienda NO dejar expuesto a la intemperie el hilo luminoso más de un año para evitar su degradación por los rayos ultravioletas del sol.

Es recomendable la desinstalación del producto al finalizar cada campaña.



prilux.es

